

PolyDryer™ & PolyDryer™ Box

Designed and co-developed by

FabNotion

www.polymaker.com

EN / DE / FR / ES / JP / CN



REACH



English	1
Deutsch	8
Français	15
español	22
日本語	29
中文	36

Read Before Use

- Read these instructions before using this product.
- If you buy a PolyDryer™ Box without the Dry Dock, please refer to the relevant information in this manual.
- When unattended, please turn off the power supply to prevent accidental fire.
- Remove the power cord from the socket when the product is not in use.
- DO NOT put anything into the heating vent to avoid electric shock.
- DO NOT touch the heating vent when in operation to avoid a burn.
- Pay attention to electrical safety during operation, otherwise, electrical shock, fire, or damage may occur. Do not use this product near water, such as in bathrooms, near water heaters, or in highly humid locations.
- Keep the filament tightly wound to the spool or feed the tip of the filament through the outlet while drying to prevent the loose end blocking the heating vent. Risk of fire or damage.
- Only use the original power adapter.
- DO NOT disassemble or repair it without guidance.
- Always operate on a level surface.
- This user guide is provided for the convenience of users. Diagrams and descriptions may vary slightly from the actual product. The contents of this user guide can be changed without notice.
- If there is a fault with the product, disconnect the power adapter from the filament dryer and the electrical socket then contact the after-sales support team.
- Remove the desiccant box from the PolyDryer™ Box when filling or changing the desiccant.
- DO NOT place loose desiccant at the bottom of the PolyDryer™ Box.
- DO NOT operate if any debris (including desiccant) is dropped in the Dry Dock.
- DO NOT leave the dryer unattended when switched to Continuous Mode.

PolyDryer™ Specification

Product Description	3D Printing Filament Dryer
Product Size	235(L) x 120(W) x 290(H) mm
Power Adapter Specification	Input: AC 100-240V, 50/60Hz Output: DC 24V, 68W
Maximum Working Power	68W
Working Environment	Environment temperature: 20°C - 35°C Relative humidity: below 90%
Maximum Capacity	205 Ø *78(H) mm (Filament with spool)
Conduct Filament Diameter	1.75 / 2.85 / 3.00 mm
Supported Material	PLA / PVB / PETG / ABS / ASA / TPU / PA / PC / PVA / PolySupport™ / PolySupport™ for PA12

PolyDryer™ Box Specification

Product Description	3D Printing Filament Storage Box
Product Size	235(L) x 120(W) x 235(H) mm
Maximum Capacity	205 Ø *78(H) mm (Filament with spool)
Conduct Filament Diameter	1.75 / 2.85 / 3.00 mm

Packing List

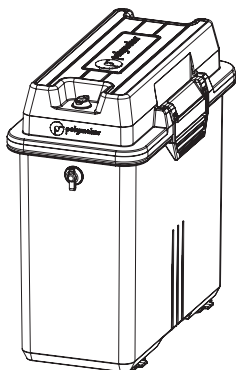

PolyDryer™ Box

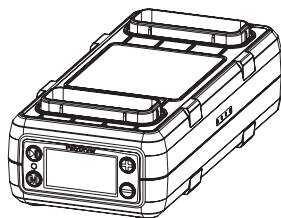

Dry Dock*

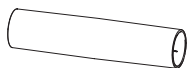

Pool Roller

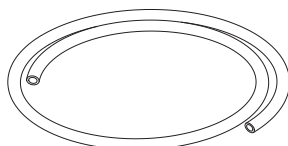

50cm PTFE Tube

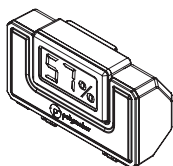

Hygrometer & Desiccant box



30g Color Changing
Silica Gel Desiccant

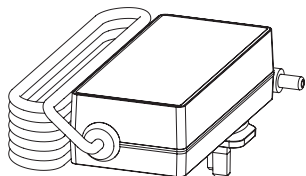

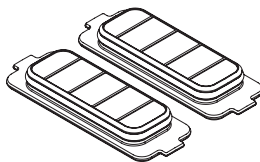

Power Adapter*



(2x) Airlock

* NOT included in PolyDryer™ Box

Recommended power level and drying time

Material	Drying Time	Power Level
PLA	6 hours	 Level 1
PolySupport™	6 hours	
PETG	6 hours	 Level 2
ABS	6 hours	
ASA	6 hours	
TPU	12 hours	
PVB	18 hours	
PC	6 hours	 Level 3
PA	18 hours	
PVA	24 hours	
PolySupport™ for PA12	12 hours	

When factors, such as environmental temperature, humidity and storage time are different, the drying times and power level can be adjusted accordingly. The drying time recommendation is based on the condition of the testing samples which were exposed to an environment of 25°C and 70% RH for 5 days.

Quick Start Guide

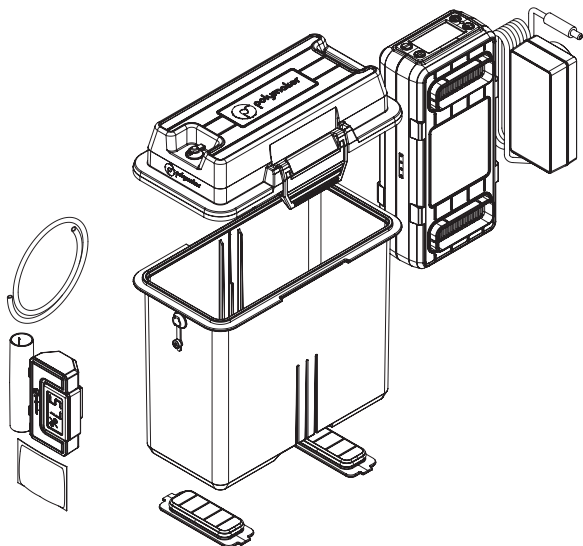

1. Open PolyDryer™ Box and remove all the components from the Box

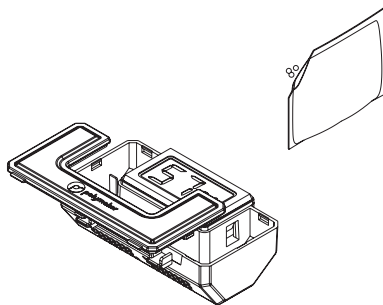

2. Cut the desiccant bag and pour the silica gel into the desiccant box

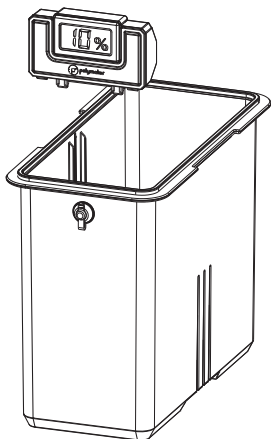

3. Insert the desiccant box into the PolyDryer™ Box

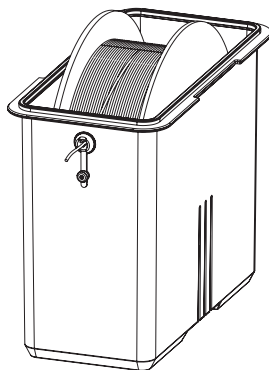

4. Feed the filament through the outlet plug and then place the spool in

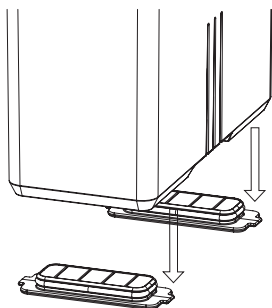

5. Remove the Airlocks

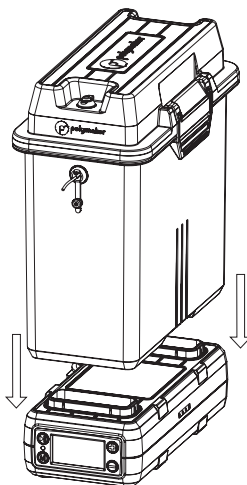

6. Mount the PolyDryer™ Box on the Dry Dock

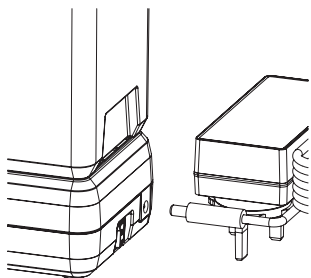

7. Connect power supply and switch on the Dry Dock

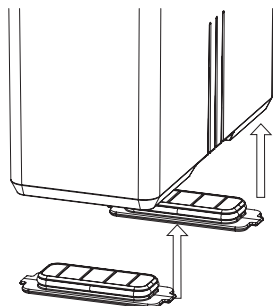

8. After the drying process is complete, remove the PolyDryer™ Box from the Dry Dock and replace the Airlocks tightly to ensure the best seal

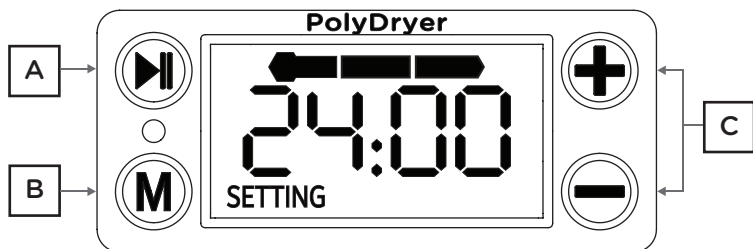

Setup drying time and power level based on filament material, then press **▶||** to start drying, Enjoy!

- A: Start drying / Pause Drying
- B: Adjust drying power
 - Long press to access Continuous Mode
 - Please review Recommended Power level before start drying
- C: Adjust drying time (+ -)
 - Max. 24 hours in Regular Mode
 - Press + and - buttons together to reset the drying time

Note

- When you notice that the hygrometer display has faded, please replace the battery with 1.5V LR44.
- When the screen shows E001/E002/E003/E004, please turn off the machine and contact support@polymaker.cm to report the issue.
- In Continuous Mode, the drying time is unlimited until the user stops the drying process.
- Use spool roller to internally mount the spool, when the edge of spool damaged.
- To enhance printing quality, please dry the filament completely in reference to the settings in Recommended Power level.

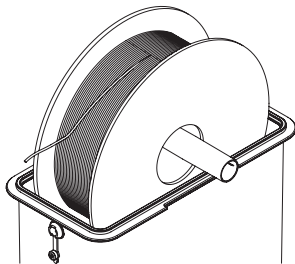

• When you notice the most of desiccant has changed color from blue to light pink, then the desiccant has absorbed enough moisture and must be dried. The recommended procedure is as follows:

1. Place the PolyDryer™ Box without the filament on the Dry Dock, use power level 3 and dry for ~8 hours until the desiccant turns blue. The desiccant should be placed in the same orientation as the screen on the Dry Dock, which facilitates the hot air blowing onto the desiccant and improves drying efficiency.
2. Remove the silica gel desiccant from the PolyDryer™ Box (without including any other parts) and place it in a heat-resistant container. Use an oven to heat at 110-130°C for 1-2 hours until the desiccant turns blue.
3. Remove the silica gel desiccant from the PolyDryer™ Box (without including any other parts) and place it in a heat-resistant container. Use a microwave, select a low power level, heat for 30 seconds, then flip the desiccant, and heat for another 30 seconds until the desiccant turns blue.

Vor Benutzung lesen

- Lesen Sie diese Anweisungen, bevor Sie dieses Produkt verwenden.
- Wenn Sie eine PolyDryer™ Box ohne Dry Dock kaufen, beachten Sie bitte die entsprechenden Informationen in diesem Handbuch.
- Wenn Sie das Gerät unbeaufsichtigt lassen, schalten Sie bitte die Stromversorgung aus, um einen versehentlichen Brand zu verhindern.
- Ziehen Sie das Netzkabel aus der Steckdose, wenn das Produkt nicht verwendet wird.
- Stecken Sie KEINE Gegenstände in die Heizungsöffnung, um einen Stromschlag zu vermeiden.
- Berühren Sie während des Betriebs NICHT die Heizöffnung, um Verbrennungen zu vermeiden.
- Achten Sie beim Betrieb auf die elektrische Sicherheit, andernfalls kann es zu Stromschlägen, Bränden oder Schäden kommen. Verwenden Sie dieses Produkt nicht in der Nähe von Wasser, z. B. in Badezimmern, in der Nähe von Warmwasserbereitern oder an Orten mit hoher Luftfeuchtigkeit.
- Halten Sie das Filament fest auf der Spule gewickelt oder führen Sie die Spitze des Filaments während des Trocknens durch den Auslass, um zu verhindern, dass das lose Ende die Heizöffnung blockiert. Es besteht Brand- oder Beschädigungsgefahr.
- Verwenden Sie nur das Original-Netzteil.
- Zerlegen oder reparieren Sie es NICHT ohne Anleitung.
- Arbeiten Sie immer auf einer ebenen Fläche.
- Dieses Benutzerhandbuch dient der Benutzerfreundlichkeit. Abbildungen und Beschreibungen können geringfügig vom tatsächlichen Produkt abweichen. Der Inhalt dieser Bedienungsanleitung kann ohne vorherige Ankündigung geändert werden.
- Wenn am Produkt ein Fehler vorliegt, trennen Sie das Netzteil vom Filamenttrockner und der Steckdose und wenden Sie sich dann an den Kundendienst.
- Entfernen Sie die Trockenmittelbox vom PolyDryer™ Box, wenn Sie das Trockenmittel auffüllen oder wechseln.
- Legen Sie KEIN loses Trockenmittel auf den Boden der PolyDryer™ Box.
- Betreiben Sie das Gerät NICHT, wenn Fremdkörper (einschließlich Trockenmittel) in das Trockendock fallen.
- Lassen Sie den Trockner NICHT unbeaufsichtigt, wenn er in den Dauerbetrieb geschaltet ist.

PolyDryer™ Spezifikation

Produktbeschreibung	Filamenttrockner für den 3D-Druck
Produktgröße	235(L) x 120(W) x 290(H) mm
Spezifikationen des Netzteils	Input: AC 100-240V, 50/60Hz Output: DC 24V, 68W
Maximale Arbeitsleistung	68W
Arbeitsumgebung	Umgebungstemperatur: 20°C - 35°C Relative Luftfeuchtigkeit: unter 90%
Max Kapazität	205 Ø *78(H) mm (Filament mit Spule)
Möglicher Filamentdurchmesser	1.75 / 2.85 / 3.00 mm
Unterstütztes Material	PLA / PVB / PETG / ABS / ASA / TPU / PA / PC / PVA / PolySupport™ / PolySupport™ für PA12

PolyDryer™ Box Spezifikation:

Produktbeschreibung	3D-Druck-Filament-Aufbewahrungsbox
Produktgröße	235(L) x 120(W) x 235(H) mm
Max Kapazität	205 Ø *78(H) mm (Filament mit Spule)
Möglicher Filamentdurchmesse	1.75 / 2.85 / 3.00 mm

Packliste

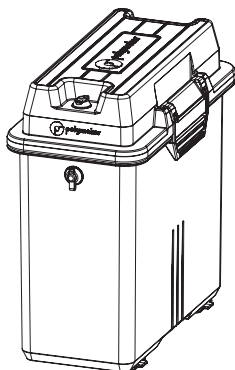

PolyDryer™ Box

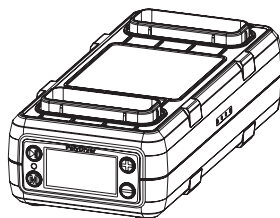

Dry Dock*



Spulenrolle

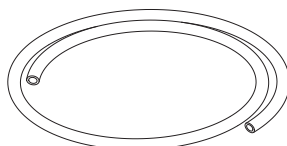

50 cm PTFE-Schlauch

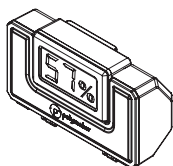

Hygrometer und Trockenmittelbox



30g farbveränderndes Kieselgel-Trockenmittel

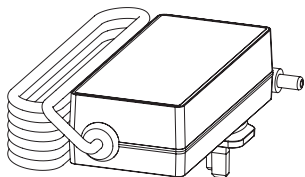

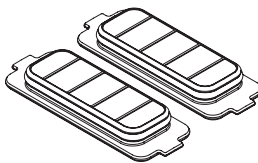

Netzteil *



(2x) Airlock

* NICHT im PolyDryer™ Box Karton enthalten

Empfohlene Leistungsstufe und Zeit

Material	Trockenzeit	Leistungspegel
PLA	6 hours	 Level 1
PolySupport™	6 hours	
PETG	6 hours	
ABS	6 hours	 Level 2
ASA	6 hours	
TPU	12 hours	
PVB	18 hours	
PC	6 hours	 Level 3
PA	18 hours	
PVA	24 hours	
PolySupport™ for PA12	12 hours	

Wenn Faktoren wie Umgebungstemperatur, Luftfeuchtigkeit und Lagerzeit unterschiedlich sind, können die Trocknungszeiten und Leistungsstufen entsprechend angepasst werden. Die Trocknungszeitempfehlung basiert auf dem Zustand der Testproben, die 5 Tage lang einer Umgebungstemperatur von 25°C und einer Luftfeuchtigkeit von 70% ausgesetzt waren.

Schnellstartanleitung

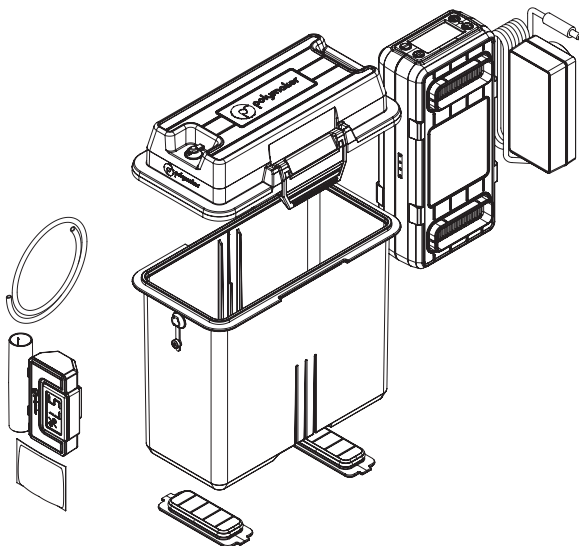

1. Öffnen Sie die PolyDryer™ Box und nehmen Sie alle Komponenten aus der Box

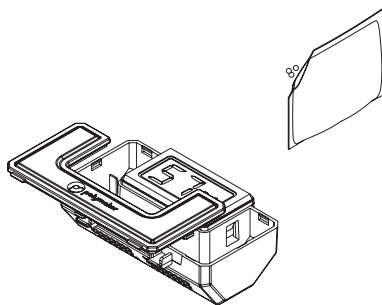

2. Schneiden Sie den Trockenmittelbeutel auf und gießen Sie das Silikagel in die Trockenmittelbox

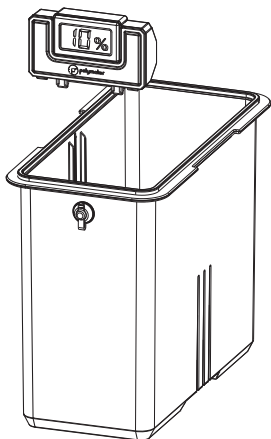

3. Setzen Sie die Trockenmittelbox in die PolyDryer™ Box ein

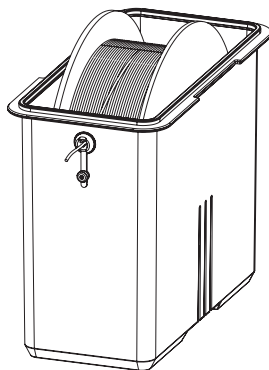

4. Führen Sie das Filament durch den Auslassstopfen und setzen Sie dann die Spule ein

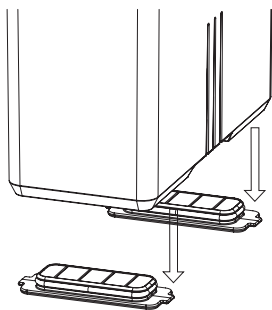

5. Entfernen Sie die Airlocks

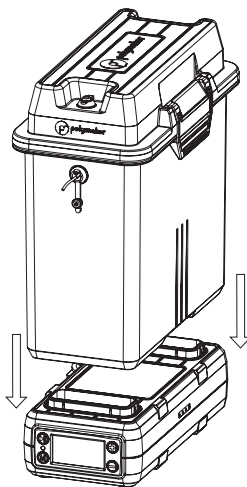

6. Montieren Sie die PolyDryer™ Box auf dem Dry Dock

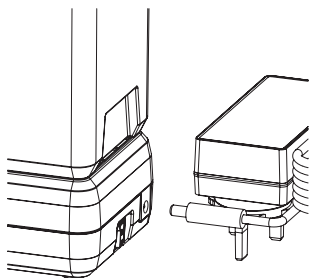

7. Schließen Sie das Netzteil an und schalten Sie das Dry Dock ein

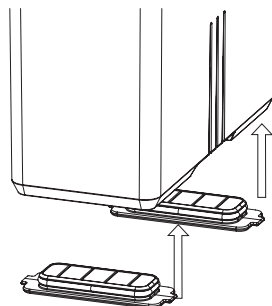

8. Nachdem der TrocknungNprozess abgeschlossen ist, entfernen Sie die PolyDryer™ Box aus dem Dry Dock und installieren Sie die Airlocks, um die beste Abdichtung zu gewährleisten.

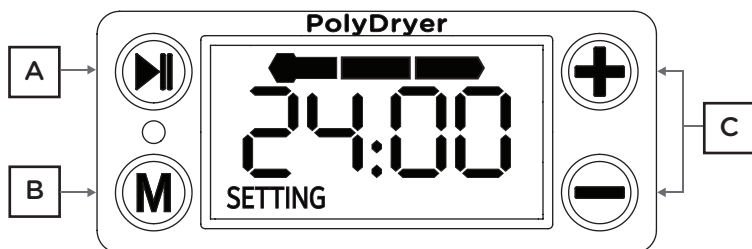

Stellen Sie Trocknungszeit und Leistungsstufe je nach Filamentmaterial ein und drücken Sie dann ►► um mit dem Trocknen zu beginnen. Viel Spaß! drying, Enjoy!

- A: Trocknen starten / Trocknen anhalten
- B: Passen Sie die Trocknungsleistung an
 - Lange drücken, um auf den kontinuierlichen Modus zuzugreifen
 - Bitte überprüfen Sie die empfohlene Leistungsstufe, bevor Sie mit dem Trocknen beginnen
- C: Trocknungszeit anpassen (+ -)
 - Max. 24 Stunden im regulären Modus
 - Drücken Sie gleichzeitig die Tasten + und -, um die Trocknungszeit zurückzusetzen

Notiz

- Wenn Sie bemerken, dass die Anzeige des hygrometers verblasst, ersetzen Sie bitte die Batterie durch eine 1,5-V-LR44-Batterie.
- Wenn auf dem Bildschirm E001/E002/E003/E004 angezeigt wird, schalten Sie bitte die Maschine aus und kontaktieren Sie support@polymaker.cm, um das Problem zu melden.
- Im kontinuierlichen Modus ist die Trocknungszeit unbegrenzt, bis der Benutzer den Trocknungsprozess stoppt.
- Verwenden Sie die Spulenrolle, um die Spule innen zu montieren, wenn die Kante der Spule beschädigt ist.
- Um die Druckqualität zu verbessern, trocknen Sie das Filament bitte vollständig entsprechend den Einstellungen unter „Empfohlene Leistungsstufe“.

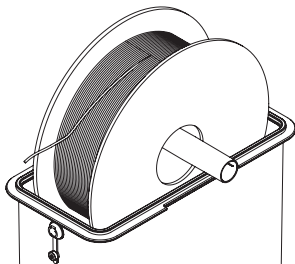

• Wenn Sie bemerken, dass sich die Farbe des Trockenmittels von Blau zu Hellrosa verändert hat, hat das Trockenmittel ausreichend Feuchtigkeit aufgenommen und muss getrocknet werden. Der PolyDryer™ kann das Trockenmittel auch mit den folgenden Einstellungen trocknen:

1. Stellen Sie die PolyDryer™-Box ohne Filament auf das Trockendock, verwenden Sie Leistungsstufe 3 und trocknen Sie für -8 Stunden, bis das Trockenmittel blau wird. Das Trockenmittel sollte in der gleichen Ausrichtung wie der Bildschirm auf dem Trockendock platziert werden, was das Aufblasen der heißen Luft auf das Trockenmittel ermöglicht und die Trocknungseffizienz verbessert.
2. Entfernen Sie das Silikagel-Trocknungsmittel aus der PolyDryer™-Box (ohne andere Teile) und platzieren Sie es in einem hitzebeständigen Behälter. Verwenden Sie einen Ofen, um bei 110-130°C für 1-2 Stunden zu erhitzen, bis das Trockenmittel blau wird.
3. Entfernen Sie das Silikagel-Trocknungsmittel aus der PolyDryer™-Box (ohne andere Teile) und platzieren Sie es in einem hitzebeständigen Behälter. Verwenden Sie eine Mikrowelle, wählen Sie eine niedrige Leistungsstufe, erhitzen Sie für 30 Sekunden, dann drehen Sie das Trockenmittel um und erhitzen Sie weitere 30 Sekunden, bis das Trockenmittel blau wird.

Lire avant utilisation

- MISE EN GARDE - LIRE LES INSTRUCTIONS AVANT L'UTILISATION DE LA MACHINE
- En cas d'achat d'un PolyDryer™ sans Dry Dock, merci de bien vouloir vous référer aux informations présentes dans ce manuel.
- Afin d'éviter tout risque d'incendie, veillez à couper l'alimentation électrique lorsque la machine est laissée sans surveillance.
- Retirez le câble d'alimentation lorsque la machine n'est pas en cours de fonctionnement.
- Risque de choc électrique : NE RIEN INTRODUIRE dans l'évent de chauffage.
- Risque de brûlure : NE PAS TOUCHER l'évent de chauffage lors de son fonctionnement.
- Eviter tout risques de chocs électrique / brûlure ou incendie lors de l'utilisation de ce produit : Ne pas utiliser ce produit à proximité de point d'eau, salle de bain par exemple, près de chauffe-eau ou endroits très humide.
- Afin d'éviter tout risque de blocage de votre PolyDryer™, merci de veiller à ce que le filament soit correctement enroulé autour de votre bobine. Vous pouvez également bloquer l'extrémité de votre filament dans la sortie dédiée afin de prévenir tout relâchement de la bobine au cours du processus.
- Utiliser uniquement l'adaptateur d'alimentation d'origine.
- NE DEMONTAGE NI REPARATION sans directives de la part de l'équipe Polymaker au préalable.
- Veillez à toujours travailler sur une surface plane.
- La société Polymaker se réserve le droit d'apporter des modifications sans préavis aux caractéristiques et aux informations contenues dans le présent guide d'utilisation. Elle ne saurait être tenue responsable de quelque dommage que ce soit (y compris des dommages consécutifs) résultant de la confiance accordée aux informations présentées, y compris, mais sans limitation, aux erreurs typographiques ou autre par rapport à la publication.
- En cas de produit défectueux, veuillez déconnecter le câble d'alimentation de votre PolyDryer™ et contacter le support après-vente Polymaker pour plus d'informations.
- Veillez à toujours retirer la boîte contenant vos sachets de dessiccant de votre PolyDryer™ Box lors du remplissage, ou remplacement, de votre dessiccant.
- NE JAMAIS PLACER de sachets de dessiccant en vrac dans votre PolyDryer™.
- NE JAMAIS FAIRE fonctionner votre machine si des débris (y compris dessiccant) sont présents dans le Dry Dock.
- NE PAS LAISSER votre PolyDryer™ sans surveillance lorsque ce dernier fonctionne en Mode continu.

Description produit : PolyDryer™

Description du produit	Sécheur pour filament d'impression 3D
Taille du produit :	235(L) x 120(W) x 290(H) mm
Spécification Alimentation électrique	Input: AC 100-240V, 50/60Hz Output: DC 24V, 68W
Puissance de travail maximale	68W
Environnement de travail	Température ambiante: 20°C - 35°C Humidité relative : inférieure à 90%
Capacité maximale	205 Ø *78(H) mm (Filament + bobine)
Compatibilité diamètre filament	1.75 / 2.85 / 3.00 mm
Matériaux supportés	PLA / PVB / PETG / ABS / ASA / TPU / PA / PC / PVA / PolySupport™ / PolySupport™ for PA12

Description produit : PolyDryer™ Box

Description du produit	Boîte de rangement pour filament d'impression 3D
Taille du produit	235(L) x 120(W) x 235(H) mm
Capacité maximale	205 Ø *78(H) mm (Filament + bobine)
Compatibilité diamètre filament	1.75 / 2.85 / 3.00 mm

Liste de colisage

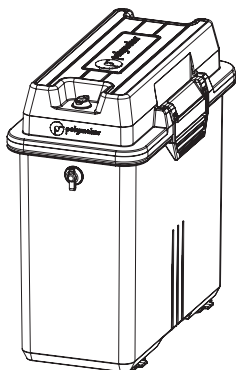

PolyDryer™ Box

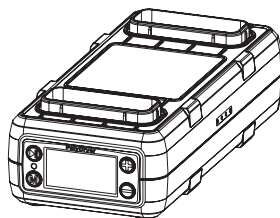

Dry Dock*



Dérouleur de bobines

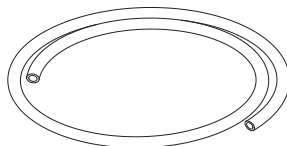

50cm de tube PTFE

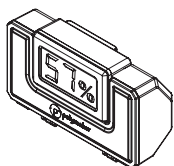

Hygromètre & Boîte déshydratante



Gel de silice à changement de couleur - 30g

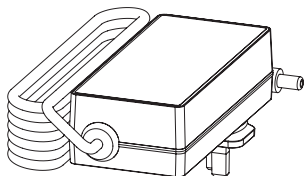

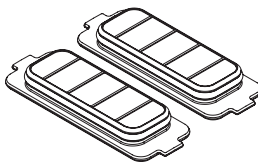

Adaptateur secteur*



(2x) Airlock

* Non inclus dans votre PolyDryer™ Box

Niveau de puissance et durée recommandés

Matériau	Temps de séchage	Puissance nécessaire
PLA	6 Heure	 Niveau 1
PolySupport™	6 Heure	
PETG	6 Heure	
ABS	6 Heure	 Niveau 2
ASA	6 hours	
TPU	12 Heure	
PVB	18 Heure	
PC	6 Heure	 Niveau 3
PA	18 Heure	
PVA	24 Heure	
PolySupport™ for PA12	12 Heure	

Lorsque des facteurs tels que la température ambiante, l'humidité et le temps de stockage sont différents, les temps de séchage et le niveau de puissance peuvent être ajustés en conséquence. La recommandation de temps de séchage est basée sur l'état des échantillons de test qui ont été exposés à une température ambiante de 25°C et à une humidité relative de 70% pendant 5 jours.

Guide de démarrage rapide

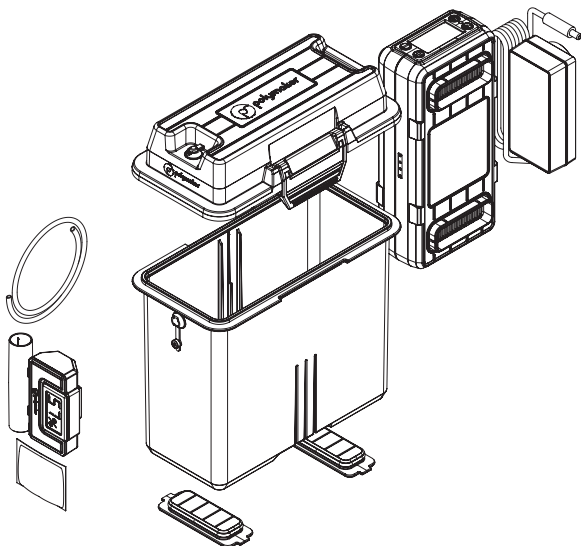

1. Ouvrez votre PolyDryer™ Box retirez tous les éléments présents dans la boîte

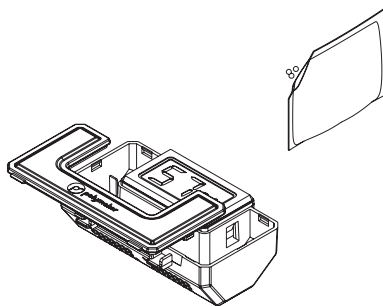

2. Ouvrez votre sachet de dessiccant et versez le gel dessiccant dans la boîte prévue à cet effet

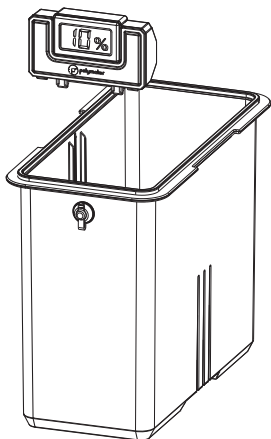

3. Insérez la boîte de dessiccant dans le PolyDryer™

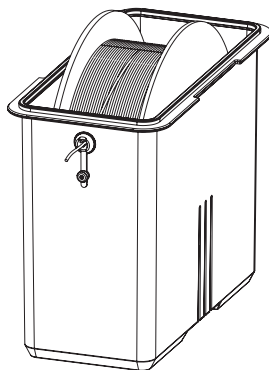

4. Faites ressortir le filament par le trou prévu à cet effet et placez la bobine dans son emplacement

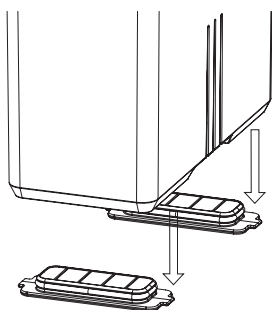

5. Retirez les Airlocks

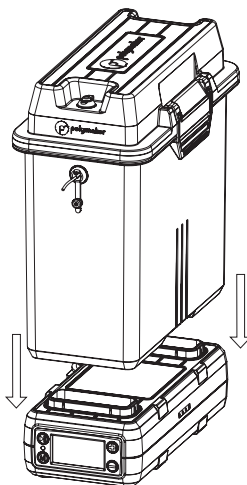

6. Montez le PolyDryer™ sur le Dry Dock

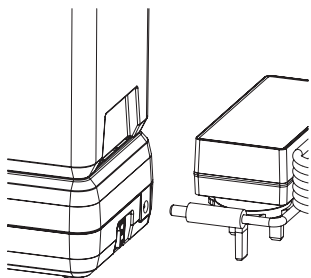

7. Connectez l'alimentation électrique et allumez votre Dry Dock grâce à l'interrupteur

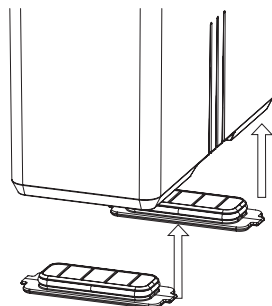

8. Une fois le processus de séchage terminé, retirez la PolyDryer™ Box de la Dry Dock et installez les Airlocks pour garantir la meilleure étanchéité

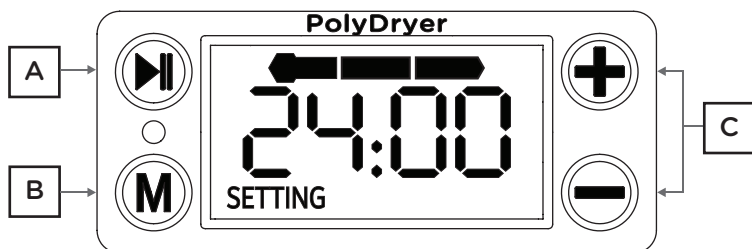

Configurez le temps de séchage et le niveau de puissance nécessaire en fonction du matériau choisi puis appuyez sur ► pour démarrer le séchage.

- A: Démarrage séchage / Pause
- B: Ajuster la puissance de séchage
 - Appuyez longuement pour accéder au Mode Continu
 - Veuillez consulter le niveau de puissance recommandé (Page 6) avant démarrage du processus
- C: Ajuster le temps de séchage nécessaire (+ -)
 - Max. 24 heures en Mode Normal
 - Appuyez simultanément sur les boutons + et - pour réinitialiser le temps de séchage

Note

- Si vous remarquez que l'affichage du hygromètre s'estompe, veuillez remplacer la pile de l'écran (1.5 V LR44).
- Lorsque l'écran affiche E001/E002/E003/E004, veuillez éteindre la machine et contacter support@polymaker.cm pour signaler le problème.
- En Mode Continu, le temps de séchage est illimité et se doit d'être stoppé par l'utilisateur.
- Utilisez le dérouleur de bobine afin de placer votre matériau dans son emplacement lorsque les bords de votre bobine sont endommagés.
- Afin d'améliorer la qualité de vos impressions, veuillez procéder à un séchage complet grâce aux indications Niveau de puissance et durée recommandés (Page 6).

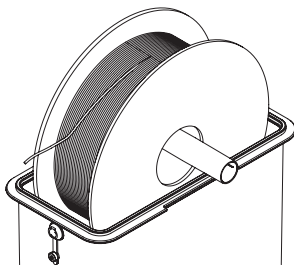

• Lorsque vous remarquez que le déshydratant a changé de couleur du bleu au rose clair, cela signifie qu'il a absorbé suffisamment d'humidité et doit être séché. Le PolyDryer™ peut également sécher le dessicant selon les paramètres suivants:

1. Placer la boîte PolyDryer™ sans le filament sur le Dock de séchage, utiliser le niveau de puissance 3 et sécher pendant environ 8 heures jusqu'à ce que le dessicant devienne bleu. Le dessicant doit être placé dans la même orientation que l'écran sur le Dock de séchage, ce qui facilite le soufflage de l'air chaud sur le dessicant et améliore l'efficacité du séchage.
2. Retirer le dessicant en gel de silice de la boîte PolyDryer™ (sans inclure d'autres pièces) et le placer dans un récipient résistant à la chaleur. Utiliser un four pour chauffer à 110-130°C pendant 1 à 2 heures jusqu'à ce que le dessicant devienne bleu.
3. Retirer le dessicant en gel de silice de la boîte PolyDryer™ (sans inclure d'autres pièces) et le placer dans un récipient résistant à la chaleur. Utiliser un micro-ondes, sélectionner un faible niveau de puissance, chauffer pendant 30 secondes, puis retourner le dessicant et chauffer encore 30 secondes jusqu'à ce que le dessicant devienne bleu.

Lea antes de usar

- Lea estas instrucciones antes de usar este producto.
- Si compra una PolyDryer™ Box sin un Dry Dock, consulte la información pertinente en este manual.
- Cuando este producto esté desatendido, apague la fuente de alimentación para evitar posibles incendios.
- Retire el cable de alimentación del enchufe cuando el producto no esté en uso.
- NO coloque nada en el conducto de ventilación a fin de evitar descargas eléctricas.
- NO toque la rejilla del conducto de ventilación cuando el producto esté en funcionamiento para evitar posibles quemaduras.
- Preste atención a la seguridad eléctrica durante el funcionamiento; de lo contrario, pueden producirse descargas eléctricas, incendios o daños. No utilice este producto cerca del agua, como en baños, cerca de calentadores de agua o en lugares muy húmedos.
- Mantenga el filamento bien enrollado en la bobina o pase la punta del filamento a través de la salida mientras se seca para evitar que el extremo suelto bloquee el conducto de ventilación. Riesgo de incendio o daños.
- Utilice únicamente el adaptador de corriente original.
- NO lo desmonte ni lo repare sin guía.
- Opere siempre sobre una superficie nivelada.
- Esta guía de usuario se proporciona para la comodidad de los usuarios. Los diagramas y las descripciones pueden variar ligeramente del producto real. El contenido de este manual puede cambiar sin previo aviso.
- Si hay una falla en el producto, desconecte el adaptador de corriente del secador de filamento y de la toma de corriente y póngase en contacto con el equipo de soporte postventa.
- Retire la caja desecante del PolyDryer™ cuando llene o cambie el desecante.
- NO coloque desecante suelto en la parte inferior de la PolyDryer™ Box.
- NO opere si cae algún residuo (incluido el desecante) en el Dry Dock.
- NO deje el producto desatendido cuando esté en modo continuo.

Especificación PolyDryer™:

Descripción del Producto	Secador de filamento de impresión 3D
Tamaño del producto	235(L) x 120(W) x 290(H) mm
Especificación del adaptador de corriente	Input: AC 100-240V, 50/60Hz Output: DC 24V, 68W
Potencia máxima de trabajo:	68W
Ambiente de trabajo:	Temperatura ambiente: 20°C - 35°C Humedad relativa: por debajo del 90%
Máxima capacidad	205 Ø *78(H) mm (Filamento con bobina)
Diámetro de filamento posible	1.75 / 2.85 / 3.00 mm
Material soportado:	PLA / PVB / PETG / ABS / ASA / TPU / PA / PC / PVA / PolySupport™ / PolySupport™ for PA12

Especificación PolyDryer™ Box

Descripción del Producto	Caja de almacenamiento de filamento de impresión 3D
Tamaño del producto	235(L) x 120(W) x 235(H) mm
Máxima capacidad	205 Ø *78(H) mm (Filamento con bobina)
Diámetro de filamento posible	1.75 / 2.85 / 3.00 mm

Lista de embalaje

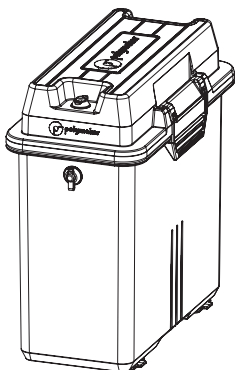

PolyDryer™ Box

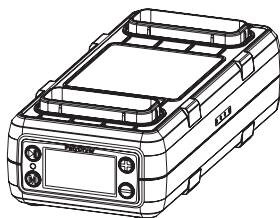

Dry Dock*



rodillo de la bobina

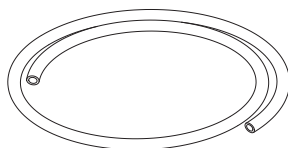

tubo de teflón de 50 cm

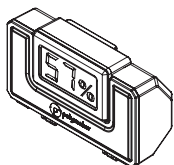

Higrómetro y caja desecante



Desecante de gel de sílice de 30 g que cambia de color

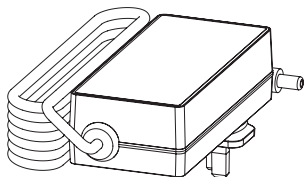

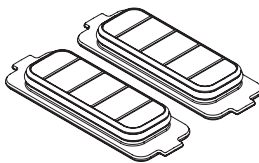

Adaptador de corriente*



(2x) Airlock

* NO incluido en la caja PolyDryer™

Tiempo y nivel de potencia recomendados

Matériau	Tiempo de secado	Nivel de potencia
PLA	6 hours	 Level 1
PolySupport™	6 hours	
PETG	6 hours	
ABS	6 hours	 Level 2
ASA	6 hours	
TPU	12 hours	
PVB	18 hours	
PC	6 hours	 Level 3
PA	18 hours	
PVA	24 hours	
PolySupport™ for PA12	12 hours	

Quando la temperatura ambiental, la humedad y el tiempo de almacenamiento son diferentes, los tiempos de secado y el nivel de potencia pueden ajustarse en consecuencia. La recomendación de tiempo de secado se basa en la condición de las muestras de prueba que fueron expuestas a un entorno de 25°C y 70% de humedad relativa durante 5 días.

Guía de inicio rápido

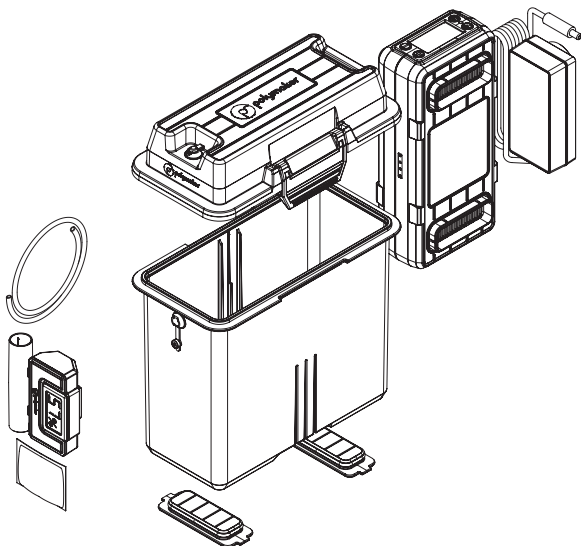

1. Abra la PolyDryer™ Box y retire todos los componentes de la caja

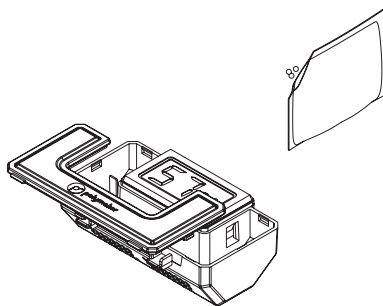

2. Corte la bolsa del desecante y vierta el gel de sílice en la caja del desecante

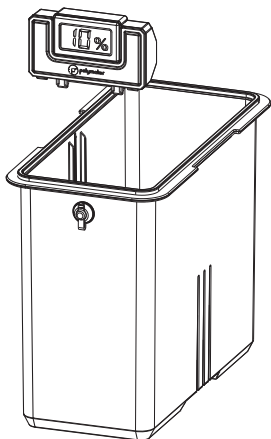

3. Inserte la caja desecante en la PolyDryer™ Box

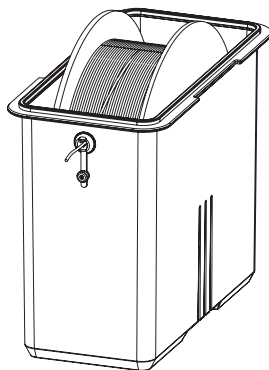

4. Introduzca el filamento a través del agujero superior y luego coloque la bobina.

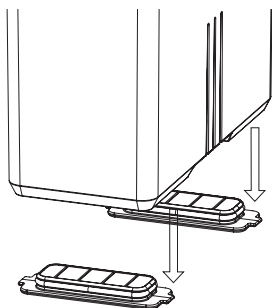

5. Retire los Airlocks

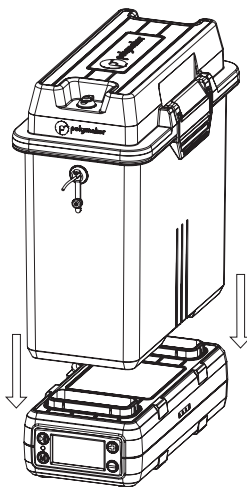

6. Coloque el PolyDryer™ Box en el Dry Dock

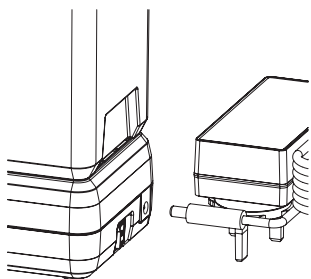

7. Conecte la fuente de alimentación y encienda el Dry Dock

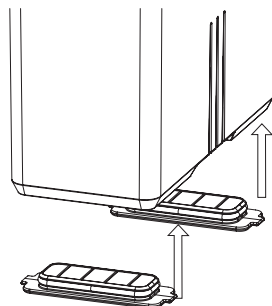

8. Una vez completado el proceso de secado, retire PolyDryer™ Box del Dry Dock e instale Airlocks para garantizar el mejor sellado

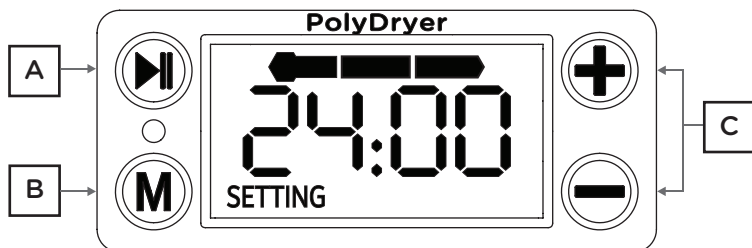

Configure el tiempo de secado y nivel de potencia según el material del filamento, luego presione para ► comenzar a secar. ¡A disfrutar!

- A: Comenzar a secar/Pausar el secado
- B: Ajuste la potencia de secado
 - Pulsación larga para acceder al modo continuo
 - Revise el nivel de potencia recomendado antes de comenzar a secar
- C: Ajustar el tiempo de secado (+ -)
 - Máx. 24 horas en modo regular
 - Presione los botones + y - a la vez para restablecer el tiempo de secado

A tener en cuenta

- Cuando note que la pantalla del termohigrómetro se ha desvanecido, reemplace la batería con 1.5V LR44.

- Cuando la pantalla muestre E001/E002/E003/E004, apague la máquina y comuníquese con support@polymaker.cm para informar el problema.

- En Modo Continuo, el tiempo de secado es ilimitado hasta que el usuario detiene el proceso de secado.

- Use el rodillo de la bobina para poder colocarla en el interior del PolyDryer™, cuando el borde de ésta esté dañado.

- Para mejorar la calidad de impresión, seque el filamento por completo basándose en los ajustes del nivel de potencia recomendado descrito previamente.

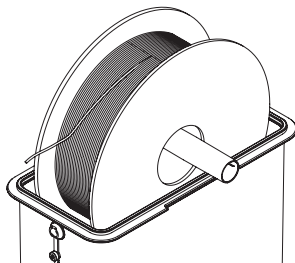

- Cuando note que el desecante ha cambiado de color de azul a rosa claro, significa que ha absorbido suficiente humedad y debe secarse. PolyDryer™ también puede secar el desecante mediante las siguientes configuraciones:

1. Coloque la caja PolyDryer™ sin el filamento en el Dry Dock, use el nivel de potencia 3 y seque durante aproximadamente 8 horas hasta que el desecante se vuelva azul. El desecante debe colocarse en la misma orientación que la pantalla en el Dry Dock, lo que facilita que el aire caliente llegue al desecante y mejore la eficiencia de secado.
2. Para secar en el horno: Retire el desecante de gel de sílice de la caja PolyDryer™ (sin incluir ninguna otra pieza) y colóquelo en un recipiente resistente al calor. Encienda el horno y caliente a 110-130°C durante 1-2 horas hasta que el desecante se vuelva azul.
3. Para secar en el microondas: Retire el desecante de gel de sílice de la caja PolyDryer™ (sin incluir ninguna otra pieza) y colóquelo en un recipiente resistente al calor. En el microondas, seleccione un nivel de potencia bajo y caliente durante 30 segundos. Posteriormente, voltee el desecante y caliente durante otros 30 segundos hasta que el desecante se vuelva azul.

使用前にお読みください

- この製品を使用する前に、下記の説明をお読みください。
- Dry Dock のない PolyDryer™ ボックスを購入した場合は、このマニュアルの関連情報を参照してください。
- 火災を防ぐため、不在時は電源を切ってください。
- 製品を使用しないときは、電源コードをコンセントから抜いてください。
- 感電を避けるため、加熱通気口には何も入れないでください。
- 火傷を避けるため、動作中は加熱口に触れないでください。
- 操作中は電気的安全に注意してください。そうしないと、感電、火災、損傷が発生する可能性があります。浴室などの水回りや給湯器の近く、湿気が多い場所では使用しないでください。
- 乾燥中は加熱口の塞がりによる火災及び損傷を防ぐためには、フィラメントをスプールにしっかりと巻き付けたままにするか、フィラメントの先端をフィラメントの出口に通します。
- 純正の電源アダプタのみを使用してください。
- 指示なしに分解したり修理したりしないでください。
- 常に水平な場所で作業してください。
- このユーザーガイドはユーザーの利便性を目的として提供されています。図や説明は実際の製品とは多少異なる場合があります。このユーザーガイドの内容は事前説明なく変更される場合があります。
- 製品に障害がある場合は、電源アダプターを Dry Dock とコンセントから外し、アフターサービス窓口にご連絡ください。
- 乾燥剤を充填または交換するときは、PolyDryer™ Box から乾燥剤ボックスを取り外します。
- PolyDryer™ ボックスの底に単体の乾燥剤を直接置かないでください。
- Dry Dock 内に破片（乾燥剤を含む）が落ちた場合は、運転しないでください。
- 連続モードに切り替えたときは乾燥機を放置しないでください。

PolyDryer™ 仕様

製品説明	3D プリンティングフィラメントドライヤー
製品サイズ	235(L) x 120(W) x 290(H) mm
電源アダプター仕様 入力	Input: AC 100-240V, 50/60Hz Output: DC 24V, 68W
最大動作電力	68W
使用環境	周囲温度: 20°C - 35°C 相対湿度: 90%以下
最大容量	205 Ø *78(H) mm (スプール付きフィラメント)
対応フィラメント径	1.75 / 2.85 / 3.00 mm
対応素材	PLA / PVB / PETG / ABS / ASA / TPU / PA / PC / PVA / PolySupport™ / PolySupport™ for PA12

PolyDryer™ Box 仕様

製品説明	3D プリント用フィラメント収納ボックス
製品サイズ	235(L) x 120(W) x 235(H) mm
最大容量	205 Ø *78(H) mm (スプール付きフィラメント)
対応フィラメント径	1.75 / 2.85 / 3.00 mm

包装内容明細書

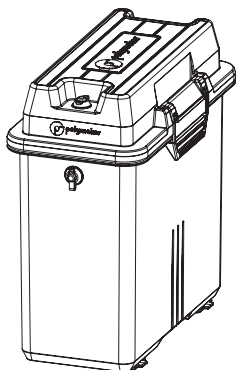

PolyDryer™ Box

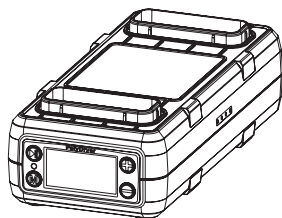

Dry Dock*



スプールローラー

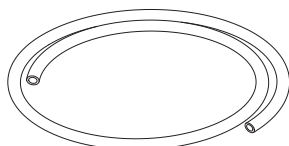

50cm PTFEチューブ

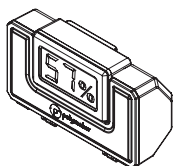

湿度計 & 乾燥剤ボックス



変色シリカゲル乾燥剤 30g

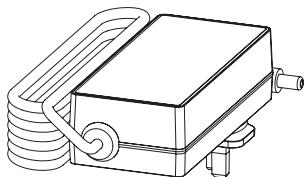

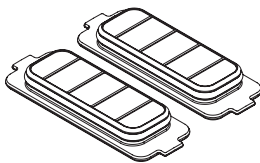

電源アダプタ*



(2x) Airlock

* PolyDryer™ Boxには含まれていません

推奨される電力レベルと時間

材料	乾燥時間	電力レベル
PLA	6 hours	 Level 1
PolySupport™	6 hours	
PETG	6 hours	
ABS	6 hours	 Level 2
ASA	6 hours	
TPU	12 hours	
PVB	18 hours	
PC	6 hours	 Level 3
PA	18 hours	
PVA	24 hours	
PolySupport™ for PA12	12 hours	

環境温度、湿度、および保存時間などの要因が異なる場合、乾燥時間と電力レベルを適切に調整することができます。乾燥時間の推奨は、試験サンプルが25°C、70%の相対湿度の環境に5日間さらされた状態に基づいています。

クイックスタートガイド

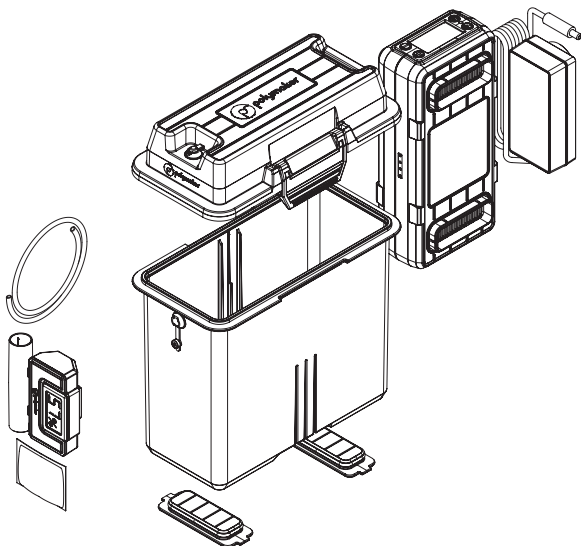

1. PolyDryer™ Box を開き、すべての付属品をボックスから取り出します

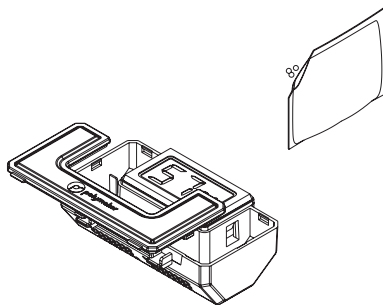

2. 乾燥剤の袋を切り、シリカゲルを乾燥剤の箱に入れます

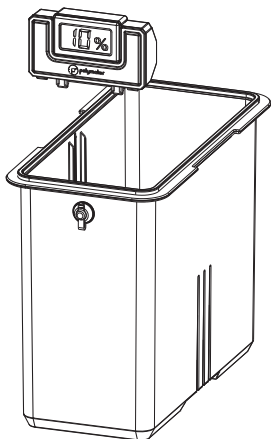

3. 乾燥剤ボックスを PolyDryer™
Box に挿入します

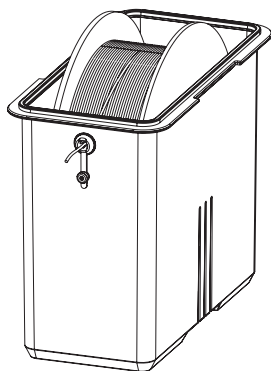

4. コンセントプラグを通してフィラメントを送り、スプールを入れます

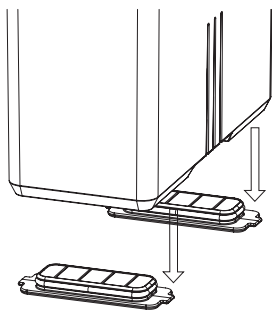

5. Airlocks を取り外します

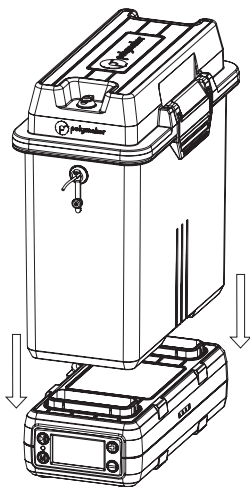

6. PolyDryer™ ボックスを Dry
Dock に取り付けます

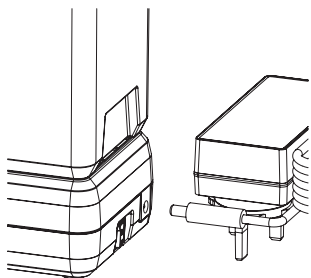

7. 電源を接続し、Dry Dock のスイッチを入れます

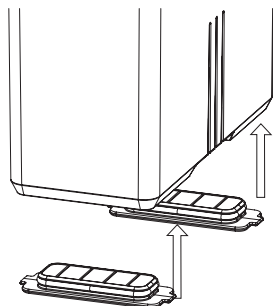

8. 乾燥プロセスが完了したら、PolyDryer™ Box を Dry Dock から取り外し、Airlocks を取り付けて最適なシールを確保します

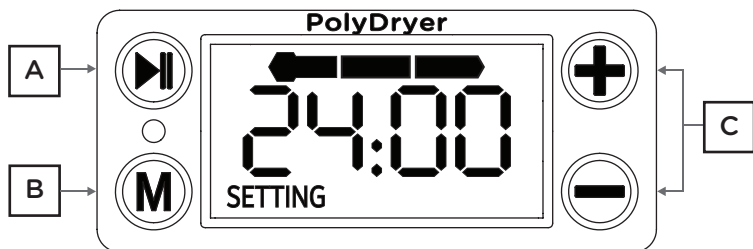

フィラメント素材に基づいて乾燥時間と出力レベルを設定し、ボタン  を押して乾燥を開始します。お楽しみください。

- A: 乾燥開始/乾燥一時停止
- B: 乾燥レベルの調整
 - 長押しして連続モードにアクセスします
 - 乾燥を開始する前に、推奨出力レベルを確認してください
- C: 乾燥時間の調整 (+ -)
 - 通常モードで最長で24時間
 - + ボタンと - ボタンを一緒に押して、乾燥時間をリセットします

注記

- 温湿度計の表示が薄くなったら、1.5VのLR44電池に交換してください
- 画面に E001/E002/E003/E004 が表示されたら、マシンの電源を切り、support@polymaker.cm に連絡して問題を報告してください。
- 連続モードでは、ユーザーが乾燥プロセスを停止するまで、乾燥時間は無制限です
- スプールのエッジが損傷した場合は、スプールローラーを利用してください
- 印刷品質を向上させるため、推奨出力レベルの設定を参照してフィラメントを完全に乾燥させてください

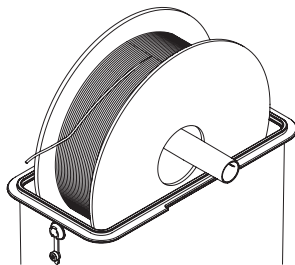

• 乾燥剤の色が青から薄ピンクに変わったら、乾燥剤は十分な水分を吸収しているため、乾燥させる必要があります。PolyDryer™ は、次の設定で乾燥剤を乾燥することもできます。

1. PolyDryer™ BoxをフィラメントなしでDry Dockに置き、パワーレベル3で約8時間乾燥させ、脱湿剤が青くなるまで乾燥させます。脱湿剤はDry Dockの画面と同じ向きに配置する必要があり、これにより熱い空気が脱湿剤に吹き付けられ、乾燥効率が向上します。
2. PolyDryer™ Boxからシリカゲル脱湿剤(他の部品を含めない)を取り出し、耐熱容器に入れます。110-130°Cで1-2時間加熱し、脱湿剤が青くなるまで加熱します。
3. PolyDryer™ Boxからシリカゲル脱湿剤(他の部品を含めない)を取り出し、耐熱容器に入れます。低いパワーレベルを選択して、30秒加熱し、その後脱湿剤を裏返し、さらに30秒加熱して脱湿剤が青くなるまで加熱します。

使用前请阅读

- 使用本产品前请阅读以下说明。
- 如果您购买的是PolyDryer™ Box，将不包含Dry Dock。具体请参阅本手册中的相关信息。
- 无人看管时，请关闭电源，以免发生意外火灾。
- 不使用产品时，请从插座上拔下电源线。
- 请勿将任何物品放入加热通风口，以免触电。
- 运行时请勿触摸加热口，以免烫伤。
- 操作时请注意电气安全，否则可能会导致触电、火灾或损坏。请勿在靠近水的地方使用本产品，例如浴室、热水器附近或高度潮湿的地方。
 - 干燥时将3D线材紧紧缠绕在线轴上或将线材尖端从出口送入，以防止松散的端部堵塞加热通风口，造成火灾或损坏风险。
- 只能使用原装电源适配器。
- 请勿在没有指导的情况下拆卸或修理它。
- 始终在水平表面上进行使用和操作。
- 本用户指南是为了方便用户而提供的。图表和描述可能与实际产品略有不同。本用户指南的内容如有更改，恕不另行通知。
 - 如果产品出现故障，请从电源插座上拔下电源适配器，然后联系售后支持团队。
 - 填充或更换干燥剂时，从PolyDryer™ Box中取出干燥剂盒。
 - 请勿将松散的干燥剂放置在PolyDryer™ Box的底部。
 - 如果任何碎片（包括干燥剂）落入Dry Dock中，请勿进行操作。
 - 当切换到连续模式时，请勿让机器处于无人看管的状态。

PolyDryer™ 规格

产品描述	3D打印材料干燥盒
产品尺寸	235(L) x 120(W) x 290(H) mm
电源适配器规格	Input: AC 100~240V, 50/60Hz Output: DC 24V, 68W
最大使用功率	68W
推荐使用环境	周围温度: 20°C ~ 35°C 相对湿度: 低于90%
最大容量	205 Ø *78(H) mm (带有线盘的材料)
适用的线径	1.75 / 2.85 / 3.00 mm
支持材料	PLA / PVB / PETG / ABS / ASA / TPU / PA / PC / PVA / PolySupport™ / PolySupport™ for PA12

PolyDryer™ Box 规格

产品描述	3D打印材料储存盒
产品尺寸	235(L) x 120(W) x 235(H) mm
最大容量	205 Ø *78(H) mm (带有线盘的材料)
适用的线径	1.75 / 2.85 / 3.00 mm

包装清单

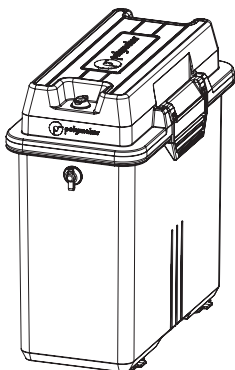

PolyDryer™ Box

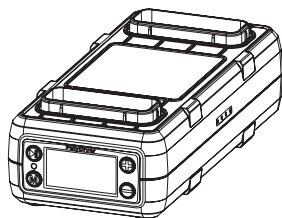

Dry Dock*

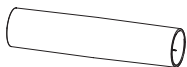

线盘滚轴

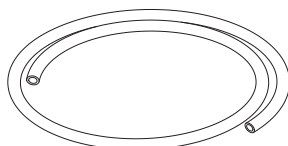

50cm 特氟龙管

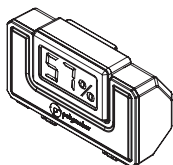

湿度计和干燥剂盒



30g 变色硅胶干燥剂

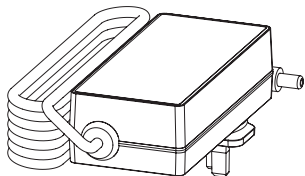

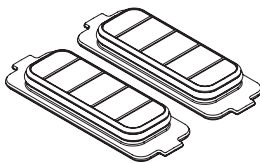

电源适配器*



(2x) Airlock

* 不包含在 PolyDryer™ Box 产品里

推荐的干燥档位及时间

材料	干燥时间	干燥档位
PLA	6 小时	 Level 1
PolySupport™	6 小时	
PETG	6 小时	
ABS	6 小时	 Level 2
ASA	6 小时	
TPU	12 小时	
PVB	18 小时	
PC	6 小时	 Level 3
PA	18 小时	
PVA	24 小时	
PolySupport™ for PA12	12 小时	

当环境温度、湿度和存储时间等因素不同时，可以相应地调整干燥时间和干燥档位。干燥时间建议是基于测试样品在25°C、70%RH环境下暴露5天的情况。

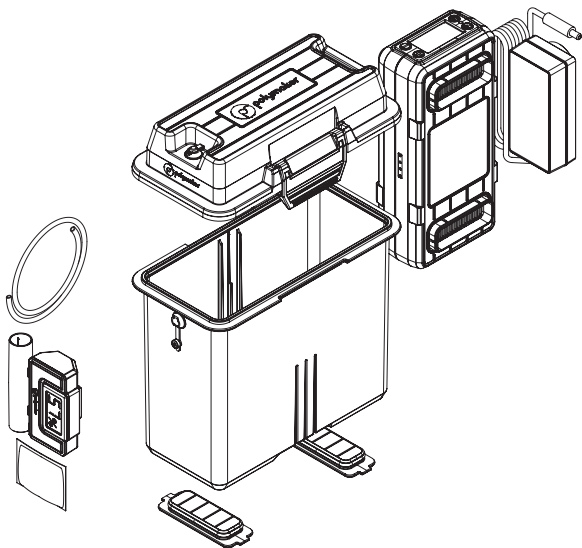

1. 打开 PolyDryer™ Box 并取出所有组件

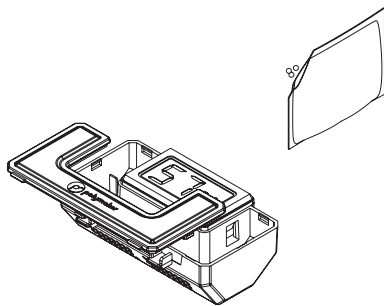

2. 剪开干燥剂袋，将干燥剂倒入干燥剂盒中

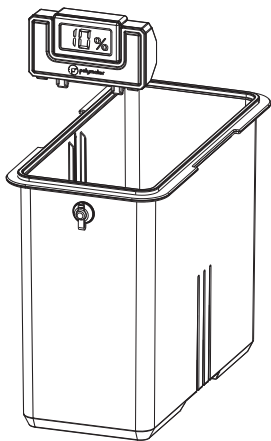

3. 将干燥剂盒装入 PolyDryer™ Box

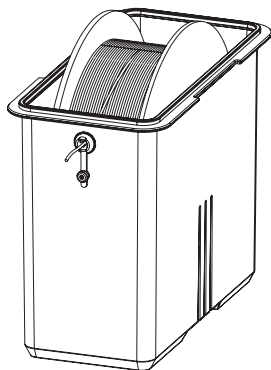

4. 将线材穿过出线口，然后将线盘放入盒中

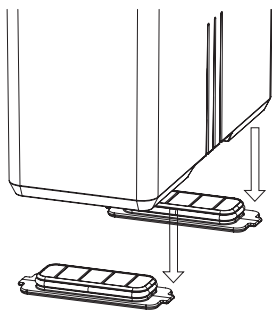

5. 拆下 Airlocks

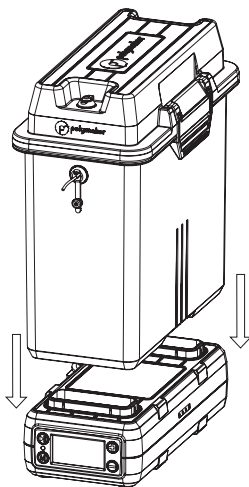

6. 将 PolyDryer™ Box 安放在 Dry Dock 上

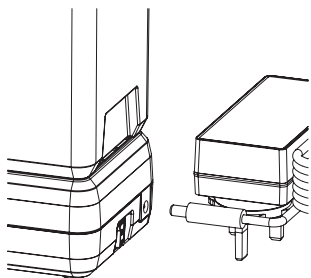

7. 连接电源并打开 Dry Dock

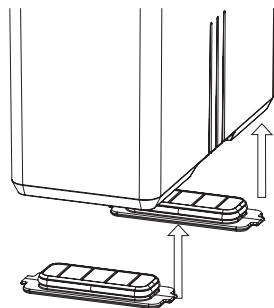

8. 干燥过程完成后，从 Dry Dock 上取下 PolyDryer™ Box 并安装 Airlocks。请注意压紧 Airlocks 以确保最佳密封。

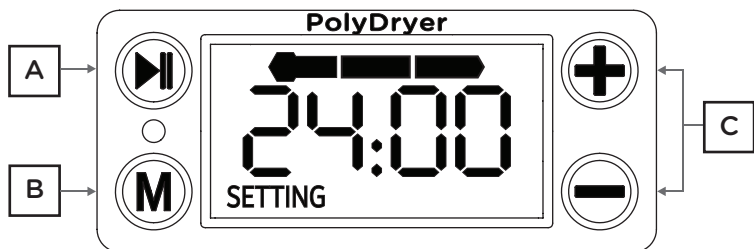

根据线材材质设置档位及干燥时间，按下 **▶▶** 开始干燥你的3D打印材料吧。

- A: 开始干燥/暂定干燥
- B: 调节干燥档位
- 长按进入连续干燥模式
- 开始干燥前请查看推荐的干燥档位
- C: 调整干燥时间 (+ -)
- 常规模式下，最多24小时
- 同时按下+ -，可以重置干燥时间

注:

- 当您发现温湿度计显示失灵时, 请更换两节1.5V LR44 电池。
- 当机器屏幕显示E001/E002/E003/E004/E005时, 请关闭电源, 并联系Polymaker售后 support@polymaker.com
- 在连续模式下, 干燥时间不受限制, 直至用户停止干燥过程。
- 当线盘边缘损坏时, 请使用线盘滚轴进行安装。
- 为了提高打印质量, 请参考推荐干燥档位和时间将材料彻底干燥后再进行打印

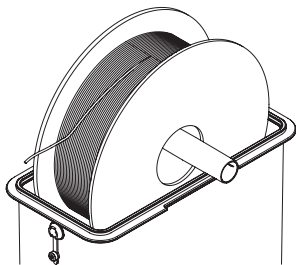

• 当您发现干燥剂的颜色从蓝色变为浅粉色时, 说明干燥剂已经吸收很多水分, 必须进行干燥。PolyDryer™可以通过以下设置干燥干燥剂。

1. 将不含有线材的PolyDryer™ Box的放置在Dry Dock上, 使用3档, 干燥~8小时, 致干燥剂变蓝即可。需将干燥剂存放的盒子与DryDock上的屏幕保持方向一致, 这样有利于热风吹到干燥剂, 提升干燥效率。
2. 将硅胶干燥剂从PolyDryer™ Box取出 (不可包含其他任何零件), 放置于耐热的容器中。使用烘箱, 在110~130°C, 烘烤1~2小时, 致干燥剂变蓝即可。
3. 将硅胶干燥剂从PolyDryer™ Box取出 (不可包含其他任何零件), 放置于耐热的容器中。使用微波炉, 选择低档, 加热30秒, 然后翻动硅胶干燥剂, 再加热30秒, 致干燥剂变蓝即可。



Polymaker offices:

Shanghai - Houston - Houten

**For any inquiries or technical support,
please contact:**

support@polymaker.com

JF Polymers (Suzhou) Co., Ltd



Follow Polymaker



Get Product Info